

Varenummer: 204801V16300ALLS

Beskrivelse: E+G Firkantrør med scala - GN 480.1-V16-300-AL-LS

## Mål

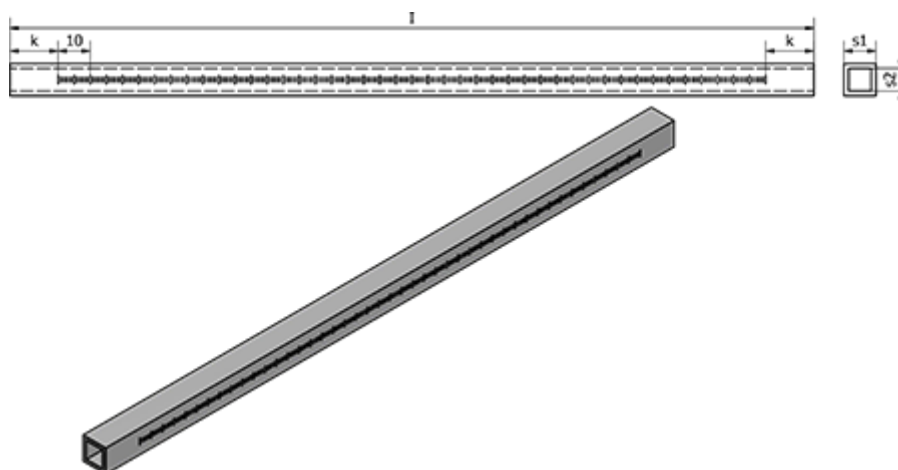

l	= 300
k	= 20
s1	= V16
s2	= 13
Vægt (g)	= 64